

**РОССИЙСКАЯ ФЕДЕРАЦИЯ**

*Тюменская область*

*Ханты-Мансийский автономный округ – Югра*

*№ 0471.02-2010-8610019705-П-123*

*Общество с ограниченной ответственностью ООО «АРХИТЕКТОР»*

**СОГЛАСОВАНО:**

Генеральный директор ООО «Архитектор»

М.А.Сабуров

«20» июля 2016 г.

**УТВЕРЖДАЮ:**

Глава сельского поселения Каменное

Ю.П.Шпирналь

«20» июля 2016 г.

**ПАСПОРТ БЕЗОПАСНОСТИ ДЕТСКОЙ ПЛОЩАДКИ**



с.Пальяново, ул.Почтовая №13, Октябрьский район,  
Ханты-Мансийский автономный округ-Югра.

2016 год



Саморегулируемая организация,  
основанная на членстве лиц, осуществляющих подготовку проектной документации  
**Некоммерческое партнерство «Саморегулируемая организация  
Союз проектных организаций Южного Урала»**  
454087, город Челябинск, ул. Блюхера, 69, <http://www.spoural.ru>

Регистрационный номер в государственном реестре саморегулируемых организаций  
СРО-П-123-25012010

г. Челябинск

«28» декабря 2012 г.

# СВИДЕТЕЛЬСТВО

о допуске к определенному виду или видам работ, которые оказывают влияние на  
безопасность объектов капитального строительства

№ 0988.03-2010-8610019705-П-123

Выдано члену саморегулируемой организации: **Общество с ограниченной ответственностью  
«Архитектор»**, ОГРН 1068610012393, ИНН 8610019705, 628183, Ханты-Мансийский Автономный  
округ - Югра АО, г. Нягань, ул. Сибирская, дом 18, корпус 2

Основание выдачи Свидетельства: решение Правления Некоммерческого партнерства  
«Саморегулируемая организация Союз проектных организаций Южного Урала» от «28» декабря 2012  
года, протокол № 70.

Настоящим Свидетельством подтверждается допуск к работам, указанным в приложении к  
настоящему Свидетельству, которые оказывают влияние на безопасность объектов капитального  
строительства.

Начало действия с «28» декабря 2012 г.

Свидетельство без приложения недействительно.

Свидетельство выдано без ограничения срока и территории его действия.

Свидетельство выдано взамен ранее выданного от 17 февраля 2011 г. № 0471.02-2010-  
8610019705-П-123.

Председатель Правления



С.Ф. Якобюк

001676



Приложение  
к Свидетельству о допуске  
к определенному виду или видам  
работ, которые оказывают влияние  
на безопасность объектов  
капитального строительства  
от «28» декабря 2012 г.  
№ 0988.03-2010-8610019705-П-123

### Виды работ, которые оказывают влияние на безопасность:

- I. объектов капитального строительства, включая особо опасные и технически сложные объекты капитального строительства, объекты использования атомной энергии и о допуске к которым член Некоммерческого партнерства «Саморегулируемая организация Союз проектных организаций Южного Урала» **Общество с ограниченной ответственностью «Архитектор» имеет Свидетельство**

№	Наименование вида работ
1	Нет

- II. объектов капитального строительства, включая особо опасные и технически сложные объекты капитального строительства (кроме объектов использования атомной энергии) и о допуске к которым член Некоммерческого партнерства «Саморегулируемая организация Союз проектных организаций Южного Урала» **Общество с ограниченной ответственностью «Архитектор» имеет Свидетельство**

№	Наименование вида работ
1	Нет

- III. объектов капитального строительства (кроме особо опасных и технически сложных объектов, объектов использования атомной энергии) и о допуске к которым член Некоммерческого партнерства «Саморегулируемая организация Союз проектных организаций Южного Урала» **Общество с ограниченной ответственностью «Архитектор» имеет Свидетельство**

№	Наименование вида работ
1	<b>1. Работы по подготовке схемы планировочной организации земельного участка:</b> 1.1 Работы по подготовке генерального плана земельного участка 1.2 Работы по подготовке схемы планировочной организации трассы линейного объекта 1.3 Работы по подготовке схемы планировочной организации полосы отвода линейного сооружения
2	<b>2. Работы по подготовке архитектурных решений</b>
3	<b>3. Работы по подготовке конструктивных решений</b>
4	<b>4. Работы по подготовке сведений о внутреннем инженерном оборудовании, внутренних сетях инженерно-технического обеспечения, о перечне инженерно-технических мероприятий:</b> 4.1 Работы по подготовке проектов внутренних инженерных систем отопления, вентиляции, кондиционирования, противодымной вентиляции, теплоснабжения и холодоснабжения 4.2 Работы по подготовке проектов внутренних инженерных систем водоснабжения и канализации 4.5 Работы по подготовке проектов внутренних диспетчеризации, автоматизации и управления инженерными системами



5	<b>5. Работы по подготовке сведений о наружных сетях инженерно-технического обеспечения, о перечне инженерно-технических мероприятий:</b> 5.1 Работы по подготовке проектов наружных сетей теплоснабжения и их сооружений 5.2 Работы по подготовке проектов наружных сетей водоснабжения и канализации и их сооружений 5.4 Работы по подготовке проектов наружных сетей электроснабжения не более 110 кВ включительно и их сооружений 5.6 Работы по подготовке проектов наружных сетей слаботочных систем
6	<b>6. Работы по подготовке технологических решений:</b> 6.1 Работы по подготовке технологических решений жилых зданий и их комплексов 6.2 Работы по подготовке технологических решений общественных зданий и сооружений и их комплексов 6.3 Работы по подготовке технологических решений производственных зданий и сооружений и их комплексов 6.4 Работы по подготовке технологических решений объектов транспортного назначения и их комплексов 6.6 Работы по подготовке технологических решений объектов сельскохозяйственного назначения и их комплексов 6.7 Работы по подготовке технологических решений объектов специального назначения и их комплексов 6.12 Работы по подготовке технологических решений объектов очистных сооружений и их комплексов
7	<b>7. Работы по разработке специальных разделов проектной документации:</b> 7.1 Инженерно-технические мероприятия по гражданской обороне 7.2 Инженерно-технические мероприятия по предупреждению чрезвычайных ситуаций природного и техногенного характера
8	<b>9. Работы по подготовке проектов мероприятий по охране окружающей среды</b>
9	<b>10. Работы по подготовке проектов мероприятий по обеспечению пожарной безопасности</b>
10	<b>11. Работы по подготовке проектов мероприятий по обеспечению доступа маломобильных групп населения</b>
11	<b>12. Работы по обследованию строительных конструкций зданий и сооружений</b>
12	<b>13. Работы по организации подготовки проектной документации, привлекаемым застройщиком или заказчиком на основании договора юридическим лицом или индивидуальным предпринимателем (генеральным проектировщиком)</b>

Общество с ограниченной ответственностью «Архитектор» вправе заключать договоры по осуществлению организации работ по подготовке проектной документации для объектов капитального строительства, стоимость которых по одному договору не превышает (составляет) **5 000 000 (пять миллионов) рублей.**

Председатель Правления



С.Ф. Якобук

001678



## Содержание

1. Основные сведения о сооружении
2. Основные технические данные.
3. Комплектность.
4. Визуальный и функциональный осмотры.
5. Правила безопасной эксплуатации игровой площадки.
6. Инструкция по осмотру и проверке оборудования перед началом эксплуатации.
7. Инструкция по осмотру, обслуживанию и ремонту оборудования, учет неисправностей.
8. Сведения о ремонте.
9. Свидетельство об обследовании
10. Вывод о техническом состоянии и безопасности использования детской площадки и соответствии ГОСТ.
11. Чертежи и схемы.

### **1. Основные сведения о сооружении.**

- 1.1. Наименование Детская игровая площадка
- 1.2. Место расположения: ул. Почтовая №13, Октябрьского района, с. Пальяново
- 1.3. Предприятие изготовитель: Администрация сп. Каменное, Октябрьского района.
- 1.4. Дата возведения: 2006 год, 2016 год
- 1.5. Детский игровой комплекс предназначен для детей от 3 до 7 лет и создает условия:
  - обеспечивающие физическое развитие ребенка;
  - развивающие координацию движений, преодоление страха высоты, ловкость и смелость, чувство коллективизма в массовых играх.

### **2. Основные технические данные.**

- 2.1. Размеры площадки: 5300 м<sup>2</sup>
- 2.2. Максимальная высота от уровня поверхности игровой площадки до верхней отметки верхней крыши: 3000 мм
- 2.3. Высота от уровня поверхности игровой площадки до площадок и мостиков: 500 мм

### 3.Комплектность

№	Наименование	Количество	Размеры	Техническое состояние
1	качель- дуэт	1	0,6*2,0*0,4	хорошее
2	лесенка-лаз	1	0,7*3,6*1,4	хорошее
3	карусель	1	1,2*1,2*0,6	хорошее
4	песочница	1	2,0*1,7*1,8	удовлетворительное
5	спортивный снаряд	1	1,0*0,7*1,0	хорошее
6	беседка	1	1,3*1,8*0,9	не удовлетворительное
7	качели двойные	1	2,4*1,3*2,2	хорошее
8	игровой комплекс	1	5,8*4,0*2,4	хорошее
9	качель	1	2,1*1,3*2,2	не удовлетворительное

### 4.Визуальный и функциональный осмотры

В процессе визуального и функционального осмотров определяют:

- чистоту и внешний вид поверхности игровой площадки и оборудования;
- соблюдение расстояний от частей оборудования до поверхности игровой площадки;
- наличие выступающих частей фундаментов;
- наличие дефектов/неисправностей элементов оборудования;
- отсутствие деталей оборудования;
- чрезмерный износ подвижных частей оборудования;
- структурную целостность оборудования.

При визуальном и функциональном осмотре установлено: см. таблица 1



Наименование	чистота и внешний вид игровой площадки	чистота и внешний вид игровой площадки	наличие выступающих частей	Наличие дефектов (неисправностей)	Отсутствие деталей оборудования	Техническое состояние	примечание
качель- дуэт	норма	соответствует	отсутствуют	нет	нет	хорошее	
лесенка-лаз	норма	соответствует	отсутствуют	нет	нет	хорошее	
карусель	норма	соответствует	отсутствуют	нет	нет	хорошее	
песочница	норма	соответствует	отсутствуют	нет	нет	удовлетворительное	
спортивный снаряд	норма	соответствует	отсутствуют	нет	нет	хорошее	

беседка	норма	соответствует	отсутствуют	нет	нет	не удовлетворительное	
качели двойные	норма	соответствует	отсутствуют	нет	нет	хорошее	
игровой комплекс	норма	соответствует	отсутствуют	нет	нет	хорошее	
качель	норма	соответствует	отсутствуют	нет	нет	не удовлетворительное	



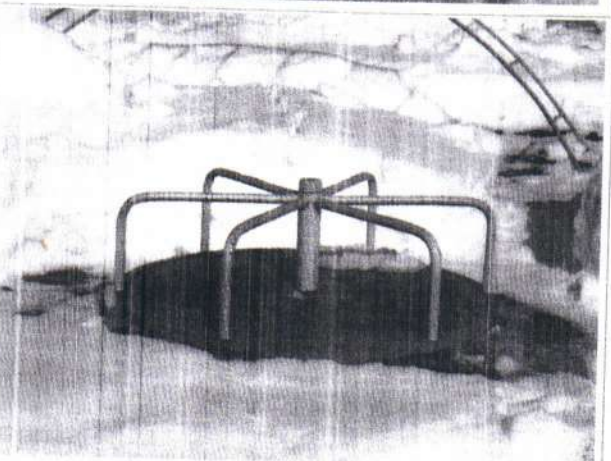

таблица 2

Неисправности, выявленные при визуальном осмотре

Наименование оборудования	вид	состояние
качель- дуэт		<p>механические повреждения отсутствуют, техническое состояние хорошее</p>
лесенка-лаз		<p>механические повреждения отсутствуют, техническое состояние хорошее</p>
карусель		<p>механические повреждения отсутствуют, техническое состояние хорошее</p>

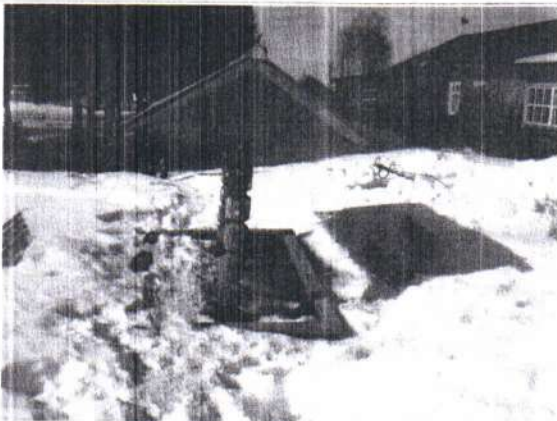

<p>песочница</p>		<p>механические повреждения отсутствуют, техническое состояние удовлетворительное</p>
<p>спортивный снаряд</p>		<p>механические повреждения отсутствуют, техническое состояние хорошее</p>
<p>беседка</p>		<p>механические повреждения отсутствуют, техническое состояние не удовлетворительное</p>
<p>качели двойные</p>		<p>механические повреждения отсутствуют, техническое состояние хорошее</p>





игровой комплекс		механические повреждения отсутствуют, техническое состояние хорошее
качель		механические повреждения отсутствуют, техническое состояние не удовлетворительное

Неисправности при функциональном осмотре представлены в таблице 2

Таблица 2

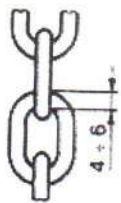
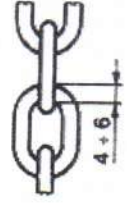
Неисправности при функциональном осмотре

Наименование элемента конструкции	нормативное состояние	фактическое состояние
Звенья цепи		 Износ звеньев не превышает допустимый
Пол переходного мостика		 Износ пола не превышает

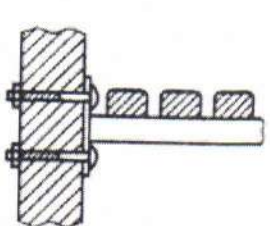
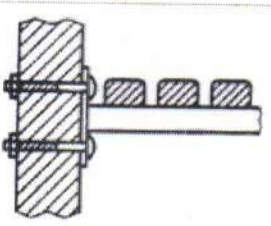

Крепление переходного мостика		<p style="text-align: center;">допустимый</p>  <p style="text-align: center;">Неисправности отсутствуют</p>
-------------------------------	---	--

## 5. Правила безопасной эксплуатации игровой площадки

- 5.1. Детская игровая площадка предназначена для детей от 3 до 7 лет.
- 5.2. Детская игровая площадка представляет собой комплекс игровых элементов, расположенных на земельном участке, огороженных металлической изгородью.
- 5.3. Детская игровая площадка используется без постоянного наблюдения оперативным персоналом. В целях обеспечения безопасной эксплуатации оборудования эксплуатант (владелец) должен ежедневно проводить регулярный визуальный осмотр.
- 5.4. Если во время осмотра будут обнаружены какие-то неполадки, то они должны быть немедленно устранены, а если это невозможно, то оборудование должно быть закрыто для детей.
- 5.5. На поверхности игровой площадки не должно быть посторонних предметов, острых элементов, выступов и травмирующих включений.
- 5.6. Материалы поверхности детской игровой площадки с низкими ударопоглощающими свойствами используют только вне области приземления.
- 5.7. Под оборудованием игровой площадки с высотой свободного падения более 600 мм должно быть ударопоглощающее покрытие по всей области приземления. При высоте свободного падения менее 600 мм в отдельных местах устраивают ударопоглощающее покрытие их дерна.

Покрытие поверхности игровой площадки см. в таблице.

Материал	Размер частиц материала, мм	Минимальная толщина слоя, мм
Разрыхленная земля, дерн	-	-
Мульча	20 - 80	300
Древесные опилки	5 - 30	
Песок	0,2 - 2	
Гравий	2 - 8	40
Резиновые покрытия на твердой поверхности	Плитка	
Резиновые покрытия на гравии		

## **6. Инструкция по осмотру и проверке оборудования перед началом эксплуатации**

Перед началом эксплуатации детской игровой площадки проводят визуальный осмотр, проверяют узлы крепления и прочность конструкции.

## **7. Инструкция по осмотру, обслуживанию и ремонту оборудования, учет неисправностей.**

7.1. Регулярный визуальный осмотр оборудования детского игрового комплекса необходимо проводить ежедневно. При ежедневном осмотре проверяют прочность деревянных конструкций, а также узлы крепления.

7.2. Функциональный осмотр оборудования детского игрового комплекса необходимо проводить один раз в три месяца. При функциональном осмотре проверяют устойчивость конструкции. Степень износа поверхности скольжения (горки), прочность узлов крепления.

7.3. Ежегодный основной осмотр оборудования детского игрового комплекса проводят с периодичностью один раз в 12 мес.

**8. Сведения о ремонте: косметический ремонт проводится ежегодно**



9. Свидетельство об осмотре:



10. Выводы о соответствии:

*Детская игровая площадка площадью 5300 м<sup>2</sup>., расположенная по адресу: с.Пальяново, ул.Почтовая 13, с комплектностью:*

<i>№</i>	<i>Наименование</i>	<i>Количество</i>
1	качель- дуэт	1
2	лесенка-лаз	1
3	карусель	1
4	песочница	1
5	спортивный снаряд	1
6	качели двойные	1
7	игровой комплекс	1

*соответствует ГОСТ Р 52168-2003, ГОСТ Р 52169-2012 и признана годной к эксплуатации.*

*Рекомендации: необходимо выполнение косметического ремонта элементов детской площадки, а так же выполнение капитального ремонта качели и беседки.*

*Генеральный директор ООО «АРХИТЕКТОР».*

*М.А.Сабуров*

*Дата: 20 июля 2016 г.*





## ПАМЯТКА

### «КОНТРОЛЬ ЗА СОСТОЯНИЕМ ОБОРУДОВАНИЯ ДЕТСКИХ ПЛОЩАДОК»

Основные определения.

Оборудование (детской игровой площадки) - оборудование, с которым или на котором дети могут играть в помещении или на открытых детских игровых площадках, индивидуально или группой, по своему усмотрению и по своим правилам.

Покрытие детской игровой площадки - участок поверхности детской игровой площадки размерами не менее зоны приземления ребенка, используемый совместно с оборудованием.

Примечание: покрытие может быть песчаным, грунтовым, газонным, резиновым, полимерным и т.п.

Высота свободного падения ребенка - максимальная высота от опорной поверхности оборудования детской игровой площадки, с которой может упасть ребенок, до зоны приземления.

Примечание: к опорным поверхностям относят поверхности, на которых ребенок может стоять и доступ к которым обеспечен (лестницей, стремянкой, трапом или другим игровым элементом).

Зона приземления ребенка - область поверхности детской игровой площадки, на которую попадает ребенок в результате свободного падения.

Игровая зона детской игровой площадки - пространство детской игровой площадки, в котором установлено оборудование и обеспечивается безопасность детей.

Застревание ребенка в оборудовании детской игровой площадки - опасная ситуация, когда тело, часть тела или одежда ребенка застревает в элементах конструкции оборудования детской игровой площадки.

Труднодоступное оборудование детской игровой площадки - оборудование детской игровой площадки, в конструкции которого специально предусмотрено ограничение доступа на него детей конкретной возрастной группы.

Горка детской игровой площадки - оборудование детской игровой площадки с наклонной поверхностью скольжения, по которой ребенок спускается вниз под действием силы тяжести.

Качели детской игровой площадки - оборудование детской игровой площадки, приводимое в движение ребенком, масса которого располагается ниже шарнира, относительно которого осуществляется качание.

Карусель детской игровой площадки - оборудование детской игровой площадки с одним или более посадочным местом, вращающееся вокруг вертикальной оси, с углом наклона от вертикали не более  $5^\circ$ .

Качалка детской игровой площадки - оборудование детской игровой площадки, приводимое в движение ребенком или детьми, на котором осуществляется колебательное движение в различных плоскостях.

Регулярный визуальный осмотр оборудования детской игровой площадки - проверка оборудования детской игровой площадки, позволяющая обнаружить очевидные опасные дефекты, вызванные актами вандализма, неправильной эксплуатацией и климатическими условиями.

Функциональный осмотр оборудования детской игровой площадки - детальная проверка оборудования детской игровой площадки с целью оценки рабочего состояния, степени изношенности, прочности и устойчивости оборудования детской игровой площадки.

Ежегодный основной осмотр оборудования детской игровой площадки - проверка оборудования детской игровой площадки, выполняемая с периодичностью 12 мес., с целью оценки соответствия технического состояния оборудования детской игровой площадки требованиям безопасности.

Оборудование детских игровых площадок

Национальным стандартом Российской Федерации ГОСТ Р 52301-2004 «Оборудование детских игровых площадок. Безопасность при эксплуатации» определены требования к монтажу и установке, безопасности при эксплуатации детского игрового оборудования, прописаны основные пункты, связанные с контролем и техническим обслуживанием данного оборудования.

Следовательно, монтаж и установку детского игрового оборудования необходимо выполнять в соответствии с проектом, паспортом изготовителя, нормативными документами,

предоставляемыми изготовителем.



Изготовитель (поставщик) предоставляет паспорт на оборудование по ГОСТ 2.601 на русском языке, а также, при необходимости, на государственных языках субъектов Российской Федерации и родных языках народов Российской Федерации.

Паспорт предоставляют на комплекс оборудования или на оборудование, которое может быть установлено отдельно и использовано как самостоятельная единица (детский игровой комплекс либо отдельно стоящие горку, качели, карусели, качалку и т.п.).

На оборудование, которое не может быть установлено отдельно и использовано как самостоятельная единица (пристраиваемые горки, лестницы и т.п.), паспорт не предоставляют.

Инструкции по осмотру и проверке оборудования перед началом эксплуатации и осмотрам, обслуживанию и ремонту оборудования должны содержать:

чертежи, схемы, диаграммы и т.п., необходимые для осмотров, проверки и ремонта оборудования; рекомендации по регулярности осмотров и обслуживания с учетом используемых материалов, условий эксплуатации, уровня вандализма, срока службы оборудования и т.п.;

указание узлов и деталей конструкции, требующих смазки, подтягивания болтов, натяжения канатов и т.п.;

указание дополнительных мер, применяемых в период обкатки и регулирования оборудования;

требования к специальной обработке оборудования или его элементов (при необходимости);

требование изготовления заменяемых элементов и деталей по техническим условиям изготовителя;

требование к обслуживанию ударопоглощающих покрытий игровой площадки, например уровню сыпучих материалов.

Требования к безопасности конструкций оборудования детских игровых площадок.

Травмы и повреждения на игровых площадках происходят по разным причинам. Считается, что к наиболее тяжелым последствиям приводят повреждения головы при падении. Покрытия игровых площадок должны уменьшать степень риска повреждения головы. К материалам,

обеспечивающим смягчение удара при падении относят; резиновые плиты, мягкие плиточные материалы, маты, сплошное синтетическое покрытие, сыпучие материалы.

Игровое оборудование детских площадок должно быть сертифицировано, соответствовать требованиям санитарно-гигиенических норм, охраны жизни и здоровья ребенка, быть удобным в технической эксплуатации и эстетически привлекательным. Безопасность детского игрового оборудования обеспечивается следующими нормативными документами: качелей - ГОСТ Р 52167-2003, качалок - ГОСТ Р 52299-2004, горок - ГОСТ Р 52168-2003, каруселей - ГОСТ Р 52300-2004, канатных дорог - ГОСТ Р 54847-2011.

Рекомендуется применение модульного оборудования, обеспечивающего вариантность сочетаний элементов.

Требования к материалу игрового оборудования и условиям его обработки следующие:

деревянное оборудование должно быть выполнено из твердых пород дерева со специальной обработкой, имеющей экологический сертификат качества и предотвращающей гниение,

усыхание, возгорание, сколы; должно быть отполировано, острые углы закруглены;

металл должен применяться преимущественно для несущих конструкций оборудования, иметь надежные соединения и соответствующую обработку (влагостойкая покраска, антикоррозийное покрытие); рекомендуется применять металлопластик, который не травмирует, не ржавеет, морозоустойчив;

бетонные и железобетонные элементы оборудования должны быть выполнены из бетона марки не ниже 300, морозостойкостью не менее 150, иметь гладкие поверхности;

оборудование из пластика и полимеров должно иметь гладкую поверхность и яркую, чистую цветовую гамму окраски, не выцветающую от воздействия климатических факторов.

Конструкции игрового оборудования должны исключать острые углы, поручни оборудования должны полностью охватываться рукой ребенка; для оказания экстренной помощи детям в

комплексы игрового оборудования при глубине внутреннего пространства более 2 м необходимо предусматривать возможность доступа внутрь в виде отверстий (не менее двух) диаметром не менее 500 мм.



Требования безопасности при эксплуатации оборудования детских площадок.

При организации и оснащении детских площадок (чаще всего дворовых, внутриквартальных) должна соблюдаться возможность предоставления детям с самого раннего возраста условий по этапному наращиванию физических нагрузок и динамизма в целях приобретения привычки к активной жизни и спортивным занятиям.

Требования к безопасной установке оборудования указаны в таблице 1.

Таблица 1.

Игровое оборудование	Требования
Качели	Высота от уровня земли до сиденья качелей в состоянии покоя должна быть не менее 350 мм и не более 635 мм. Допускается не более двух сидений в одной рамке качелей. В двойных качелях не должны использоваться вместе сиденье для маленьких детей (колыбель) и плоское сиденье для более старших детей
Качалки	Высота от земли до сиденья в состоянии равновесия должна быть 550-750 мм. Максимальный наклон сиденья при движении назад и вперед - не более 20°. Конструкция качалки не должна допускать попадания ног сидящего в ней ребенка под опорные части качалки, не должна иметь острых углов, радиус их закругления должен составлять не менее 20 мм
Карусели	Минимальное расстояние от уровня земли до нижней вращающейся конструкции карусели должно быть не менее 60 мм и не более 110 мм. Нижняя поверхность вращающейся платформы должна быть гладкой. Максимальная высота от нижнего уровня карусели до ее верхней точки составляет 1 м
Горки	Доступ к горке осуществляется через лестницу, лазательную секцию или другие приспособления. Высота ската отдельно стоящей горки не должна превышать 2,5 м вне зависимости от вида доступа. Ширина открытой и прямой горки не менее 700 мм и не более 950 мм. Стартовая площадка - не менее 300 мм длиной с уклоном до 5°, но, как правило, ширина площадки должна быть равна горизонтальной проекции участка скольжения. На отдельно стоящей горке высота бокового ограждения на стартовой площадке должна быть не менее 0,75 м. Угол наклона участка скольжения не должен превышать 60° в любой точке. На конечном участке ската средний наклон не должен превышать 10°. Край ската горки должен подгибаться по направлению к земле с радиусом не менее 50 мм и углом загиба не менее 100°. Расстояние от края ската горки до земли должно быть не более 100 мм. Высота ограждающего бортика на конечном участке при длине участка скольжения менее 1,5 м - не более 200 мм, при длине участка скольжения более 1,5 м - не более 350 мм. Горка-тоннель должна иметь минимальную высоту и ширину 750 мм



При размещении игрового оборудования на детских игровых площадках необходимо соблюдать минимальные расстояния безопасности в соответствии с таблицей 2.

Таблица 2.

Игровое оборудование	Минимальные расстояния
Качели	Не менее 1,5 м в стороны от боковых конструкций и не менее 2 м вперед (назад) от крайних точек качели в состоянии наклона
Качалки	Не менее 1,0 м в стороны от боковых конструкций и не менее 1,5 м вперед от крайних точек качалки в состоянии наклона
Карусели	Не менее 2 м в стороны от боковых конструкций и не менее 3 м вверх от нижней вращающейся поверхности карусели
Горки	Не менее 1 м от боковых сторон и 2 м вперед от нижнего края ската горки

В пределах указанных расстояний на участках территории площадки не допускается размещение других видов игрового оборудования, скамей, урн, бортовых камней и твердых видов покрытия, а также веток, стволов, корней деревьев.

На территории детской игровой площадки должен находиться информационный стенд. «Правила эксплуатации детской игровой площадки». На стенде размещается информация об игровом оборудовании, заводе-изготовителе игрового оборудования, назначении оборудования и требования к безопасной эксплуатации игрового оборудования площадки.

Для обеспечения безопасности на детской игровой площадке эксплуатант разрабатывает и устанавливает информационные таблички или доски, содержащие:

правила и возрастные требования при пользовании оборудованием;

номера телефонов службы спасения, скорой помощи;

номер(а) телефона(ов) для сообщения службе эксплуатации о неисправности и поломке оборудования.

Входы, выходы, эвакуационные пути, проходы, предназначенные для работников службы спасения, скорой помощи, службы эксплуатации, должны быть всегда доступны, открыты и свободны от препятствий.

Неисправности оборудования, обнаруженные в процессе эксплуатации, снижающие безопасность необходимо немедленно устранять. Если это невозможно, то принимаются меры, обеспечивающие невозможность пользования оборудованием, либо оборудование демонстрируется и удаляется с игровой площадки.

Требования к техническому состоянию, техническому обслуживанию

Стандарты ГОСТ 18322-78 (СТ СЭВ 5151-85) и ГОСТ Р 52301-2004 оговаривают требования к техническому обслуживанию оборудования детских площадок.

Оборудование и его элементы осматривают и обслуживают в соответствии с инструкцией изготовителя с периодичностью, установленной изготовителем. Контроль за техническим состоянием оборудования и контроль соответствия требованиям безопасности, техническое обслуживание и ремонт осуществляет эксплуатант (владелец).

Результаты контроля за техническим состоянием оборудования и контроля соответствия требованиям безопасности, технического обслуживания и ремонта регистрируют в журнале, который хранится у эксплуатанта (владельца).

Контроль технического состояния оборудования включает:

осмотр и проверку оборудования перед вводом в эксплуатацию;

регулярный визуальный осмотр;

функциональный осмотр;

ежегодный основной осмотр.

Регулярный визуальный осмотр позволяет обнаружить очевидные неисправности и посторонние предметы, представляющие опасности, вызванные использованием оборудованием, климатическими условиями, актами вандализма (например разбитые бутылки, консервные банки, пластиковые пакеты, поврежденные элементы оборудования). Периодичность регулярного визуального осмотра устанавливает эксплуатант (владелец) на



основе учета условий эксплуатации. Оборудование детских игровых площадок, подвергающееся интенсивному использованию или актам вандализма, требует ежедневного визуального осмотра. Функциональный осмотр представляет собой детальный осмотр с целью проверки исправности и устойчивости оборудования, выявления износа элементов конструкции оборудования.

Осмотр проводят с периодичностью один раз в 1 - 3 мес. в соответствии с инструкцией изготовителя.

Особое внимание уделяют скрытым, труднодоступным элементам оборудования.

Ежегодный основной осмотр для целей оценки соответствия технического состояния оборудования требованиям безопасности проводят с периодичностью не более одного раза в 12 мес.

В ходе ежегодного основного осмотра определяют:

наличие гниения деревянных элементов;

наличие коррозии металлических элементов;

влияние выполненных ремонтных работ на безопасность оборудования.

Особое внимание уделяют скрытым, труднодоступным элементам оборудования. Ежегодный основной осмотр проводит компетентный персонал в строгом соответствии с инструкцией изготовителя.

В целях контроля периодичности, полноты и правильности выполняемых работ при осмотрах различного вида эксплуатант (владелец) разрабатывает графики проведения осмотров.

При составлении графика учитывают:

инструкцию изготовителя;

климатические условия, от которых может зависеть периодичность и содержание выполняемых работ при осмотрах.

В графике перечисляют оборудование и элементы оборудования, подлежащие проверке при различных видах осмотров.

При обнаружении в процессе осмотра оборудования дефектов, влияющих на безопасность оборудования, дефекты немедленно устраняют. Если это невозможно, то принимают меры, обеспечивающие невозможность пользоваться оборудованием, либо оборудование демонтируют и удаляют с игровой площадки.

После удаления оборудования оставшийся в земле фундамент также удаляют или огораживают и закрывают сверху так, чтобы участок игровой площадки был безопасным.

В целях избежание несчастных случаев и получения травм ребенком необходимо проводить регулярное обслуживание детских игровых площадок, которое включает в себя мероприятия по поддержанию безопасности и качества функционирования оборудования и покрытий детской игровой площадки.

Мероприятия по регулярному обслуживанию оборудования включают:

проверку и подтягивание узлов крепления;

обновление окраски оборудования;

обслуживание ударопоглощающих покрытий;

смазку подшипников;

нанесение на оборудование маркировок, обозначающих требуемый уровень ударопоглощающих покрытий из сыпучих материалов;

обеспечение чистоты оборудования и покрытий (удаление битого стекла, обломков и загрязнителей);

восстановление ударопоглощающих покрытий из сыпучих материалов и корректировку их уровня;

обслуживание пространства зон безопасности.

Кроме того в процессе эксплуатации детского игрового оборудования со временем возникает потребность в проведении ремонтных работ.



## 11. Чертежи и схемы.



Рисунок 1 -Общий вид детской площадки



Рисунок 2 -Зона безопасности детского игрового комплекса

Рисунок 3 -Чертеж общего вида игрового комплекса



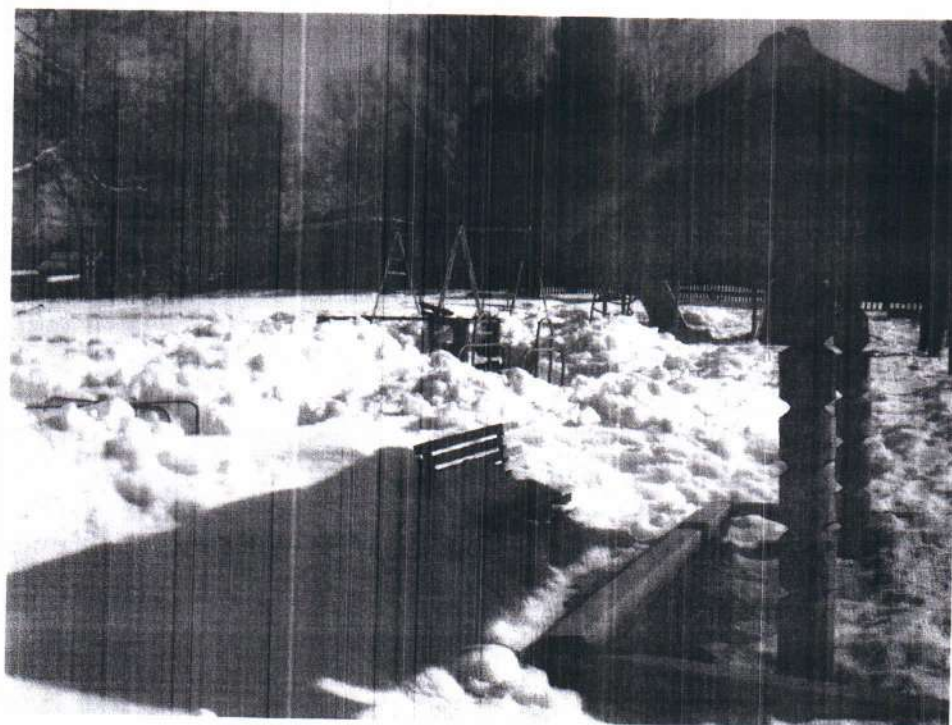

Рисунок 4 – Планы игровых элементов

Качель-ДУЭТ

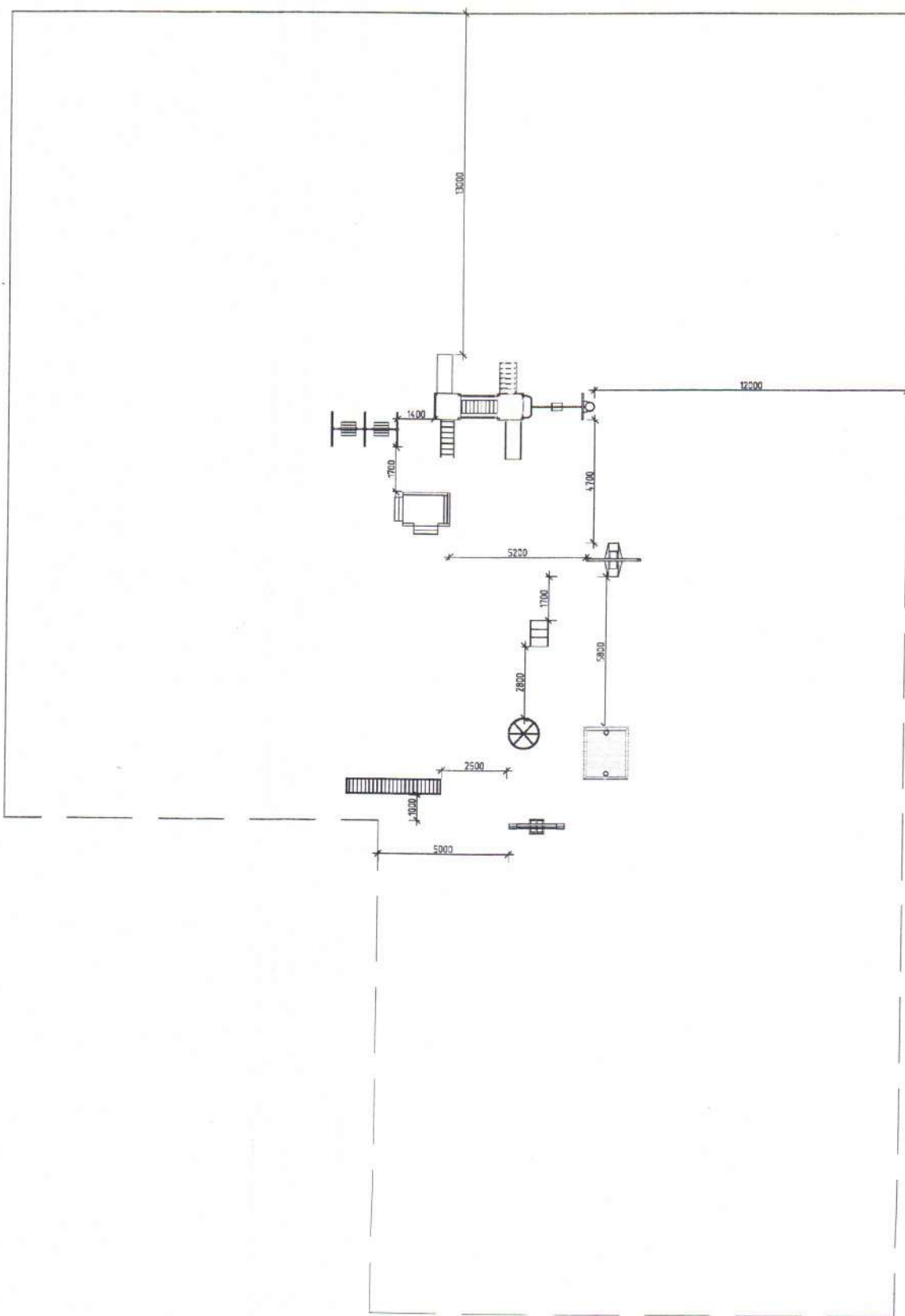
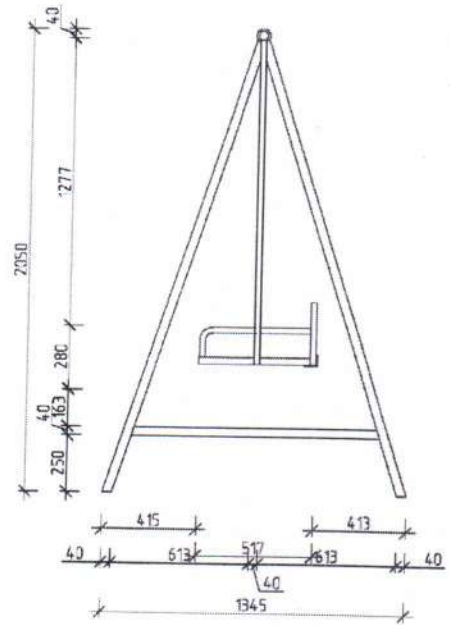
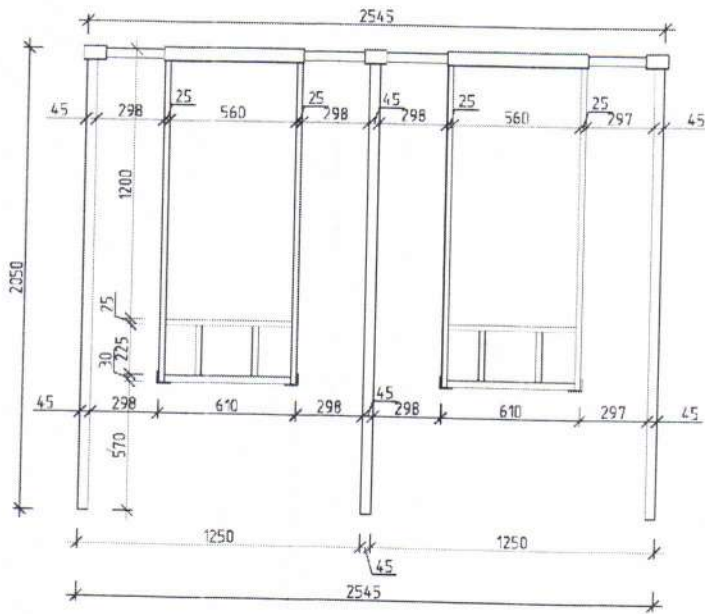
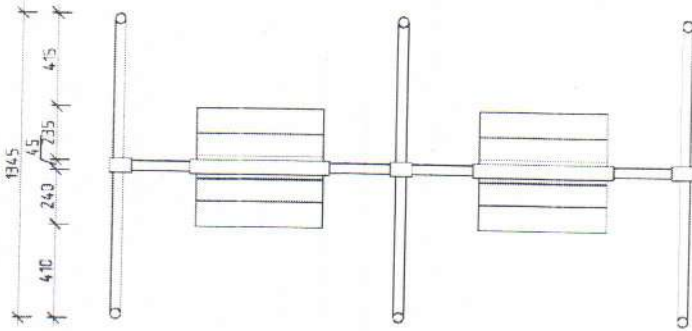

Лесенка-лаз

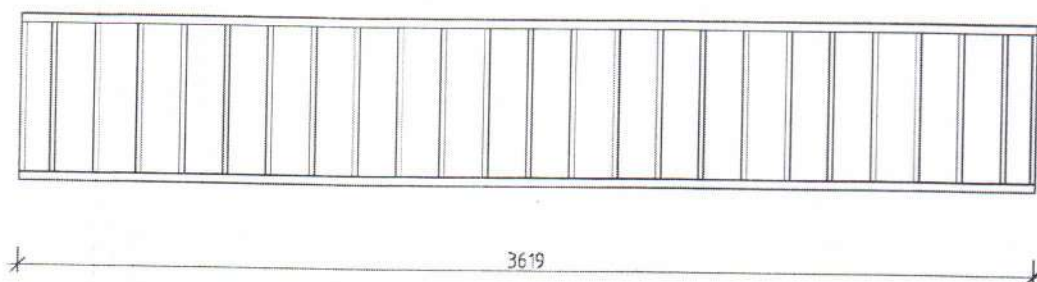
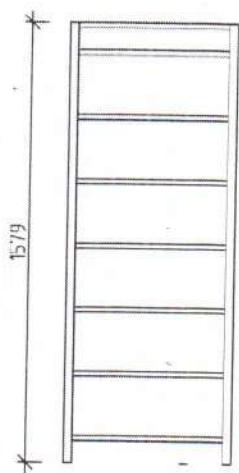
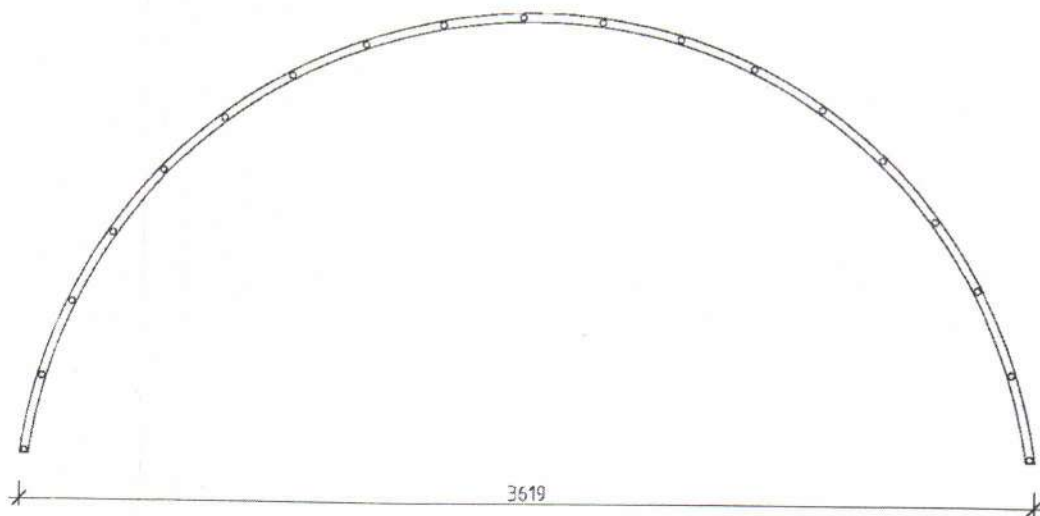



Карусель

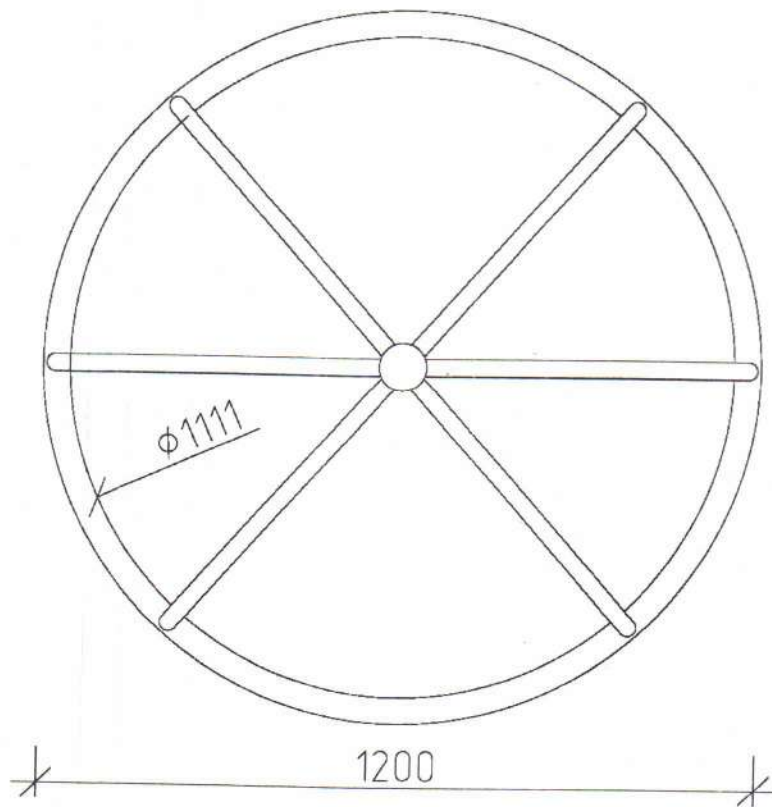
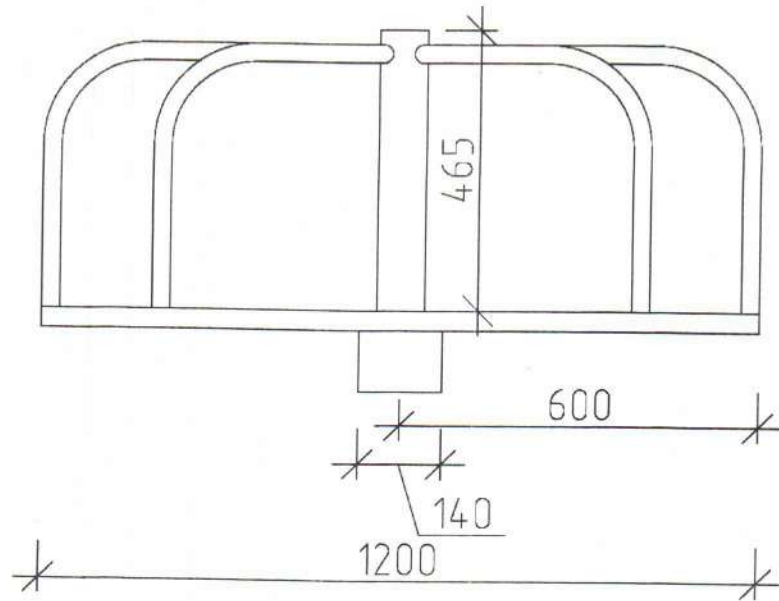

песочница

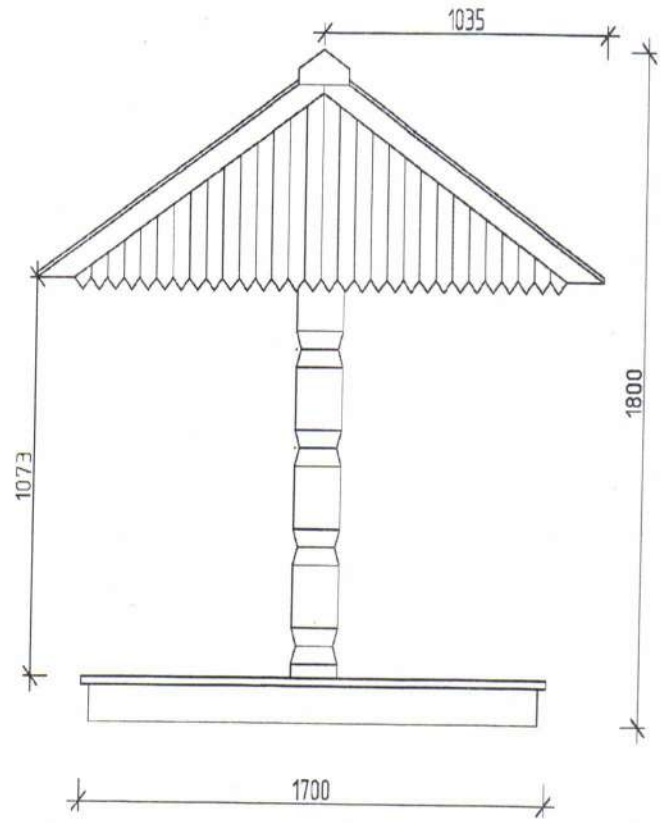
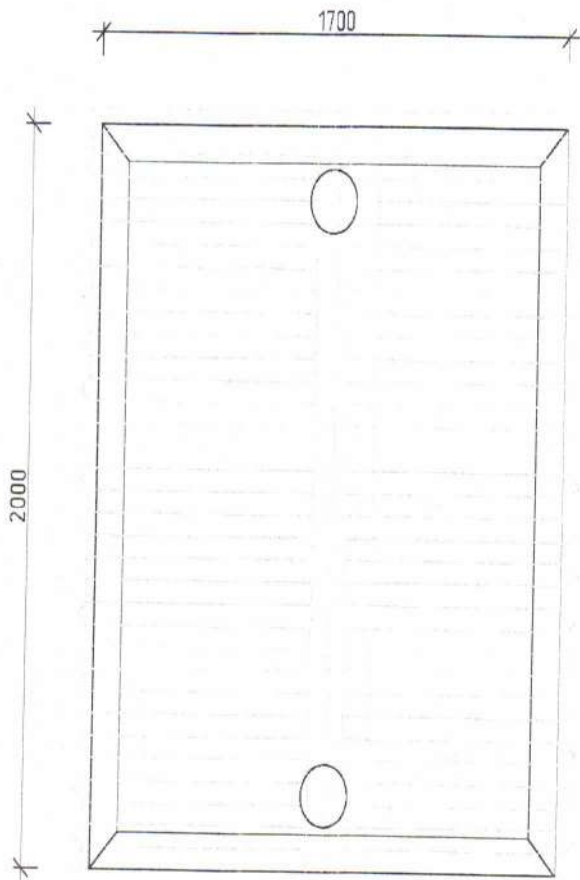



Спортивный снаряд

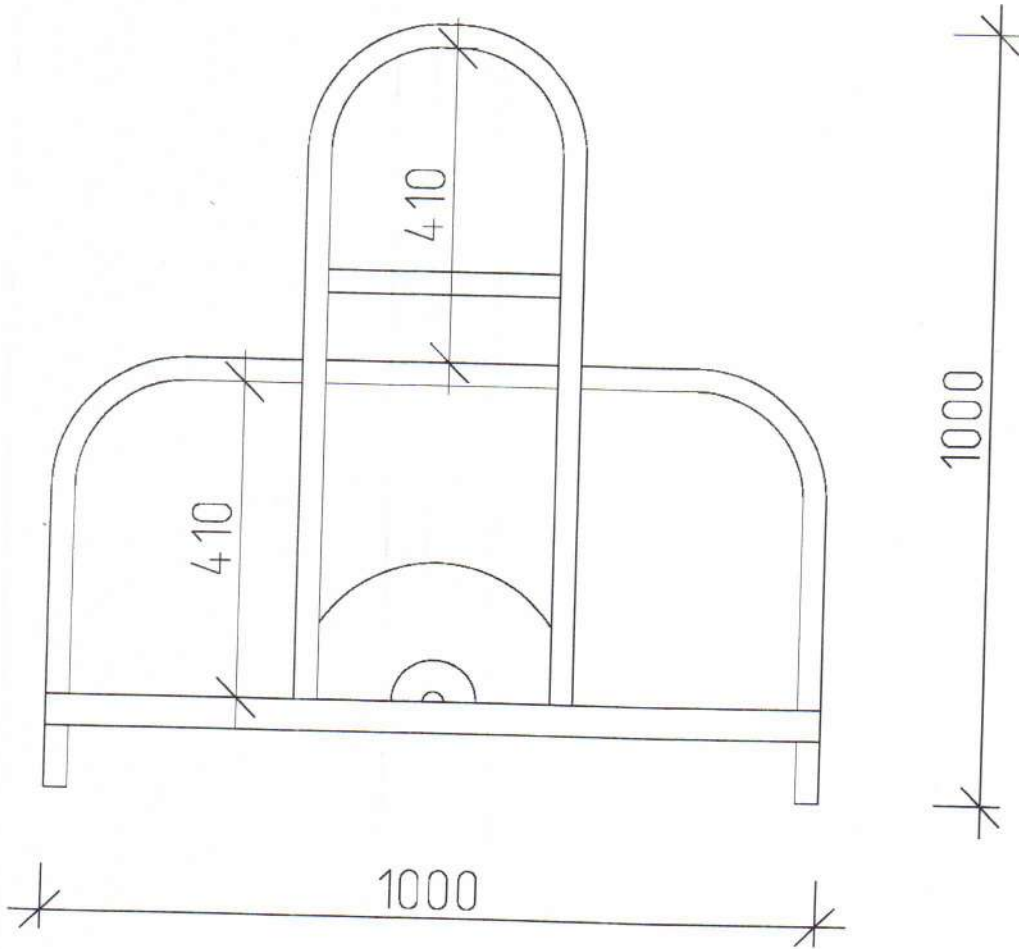
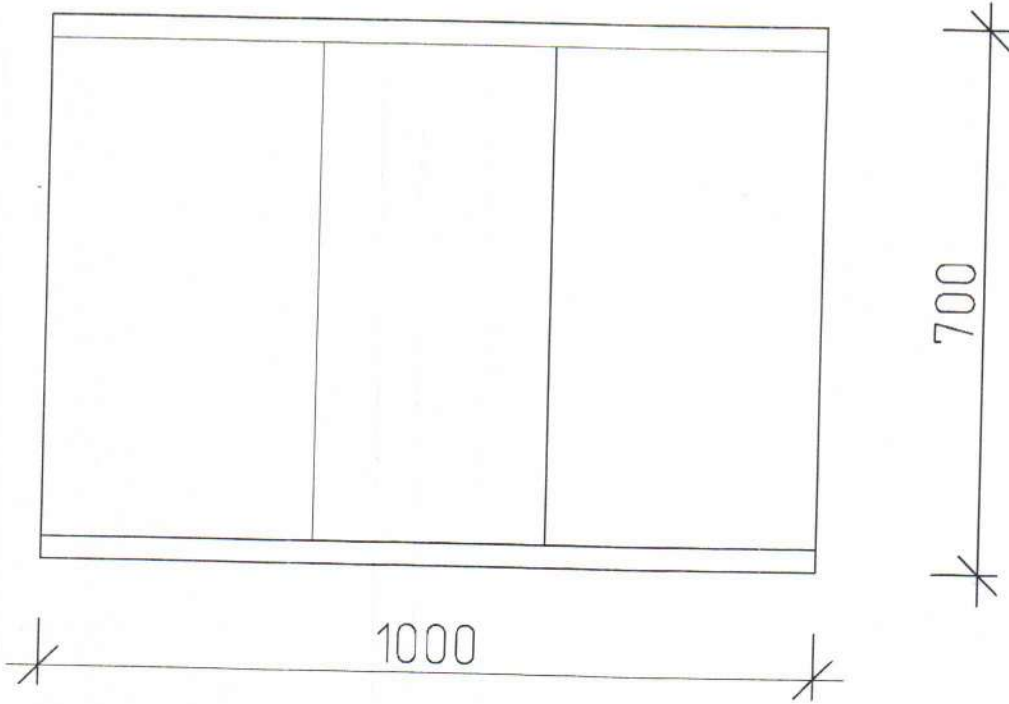

Беседка

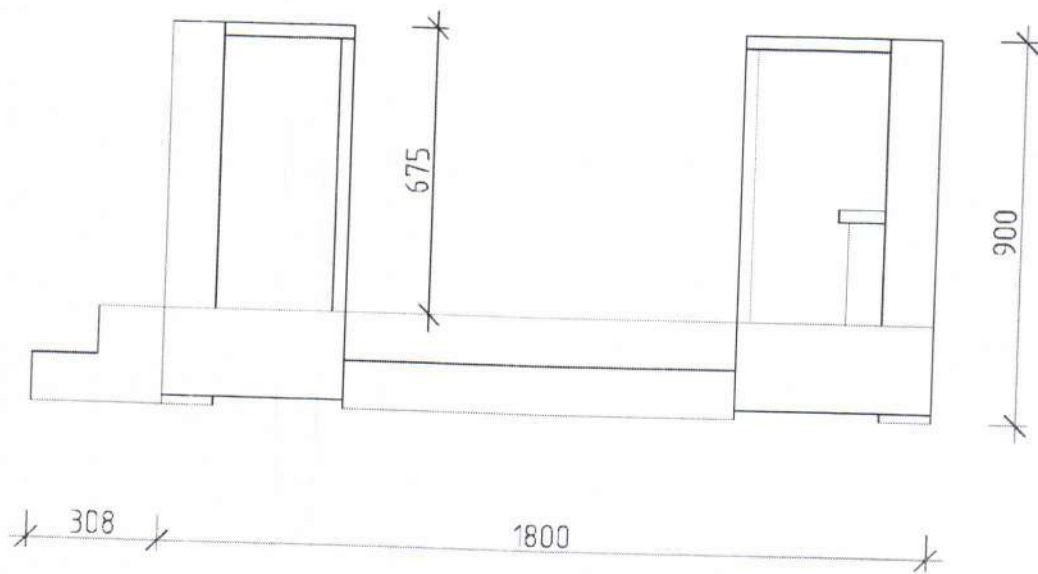
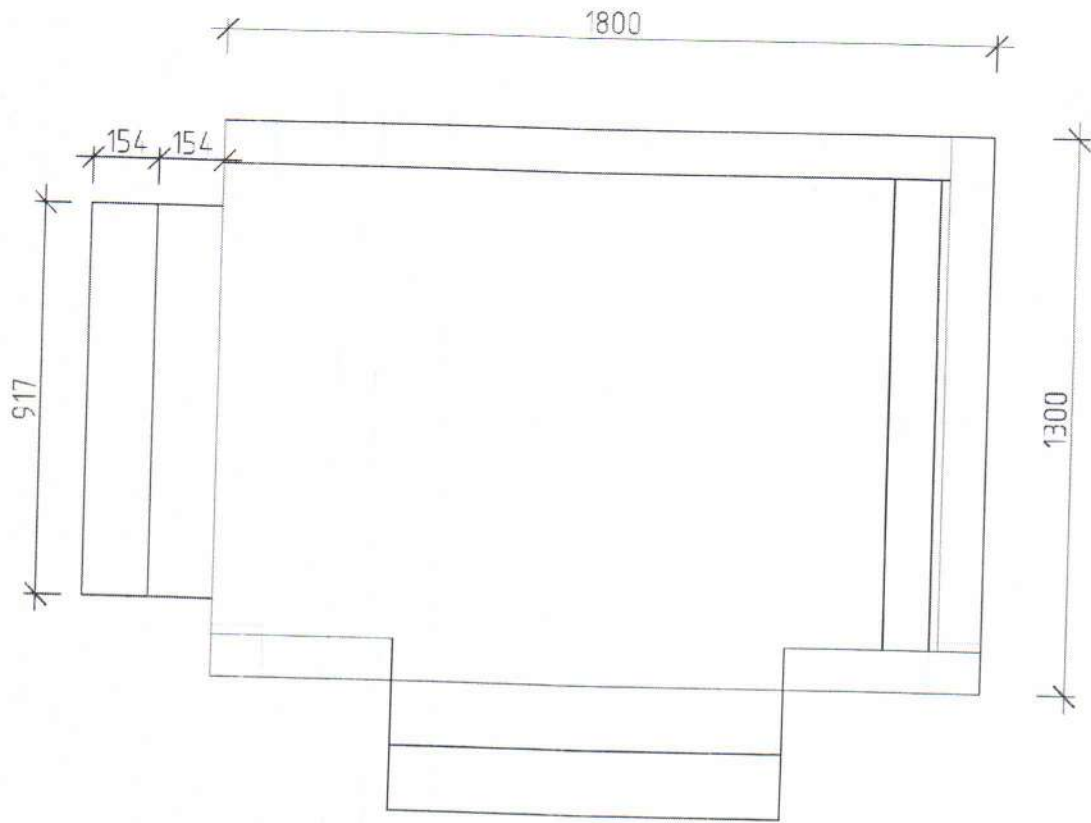



# Качели двойные

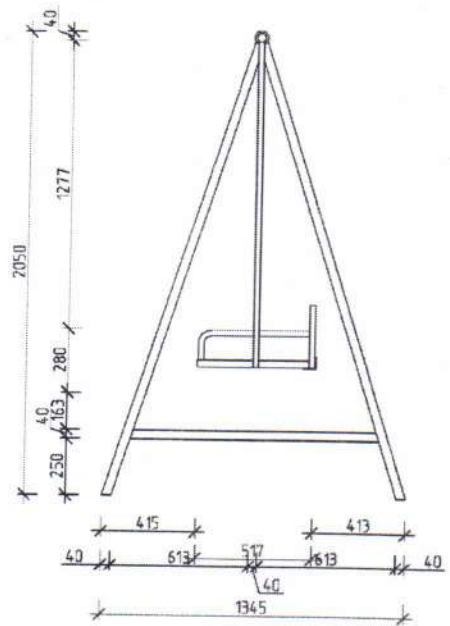
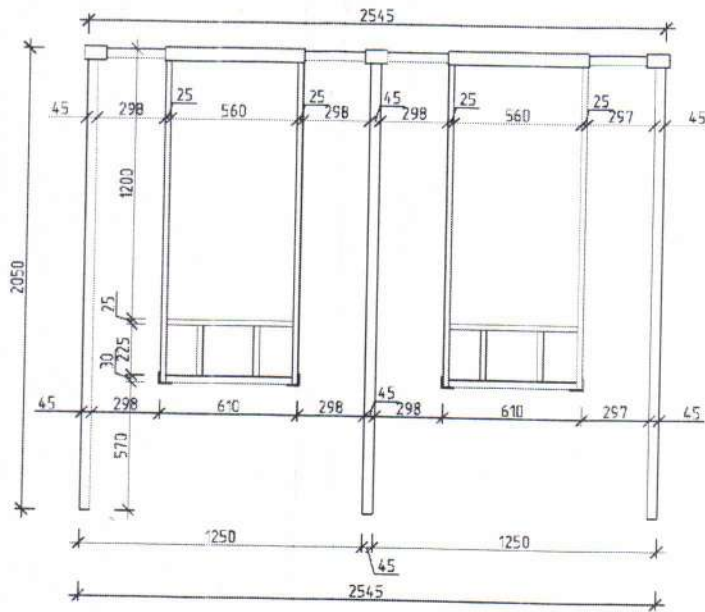
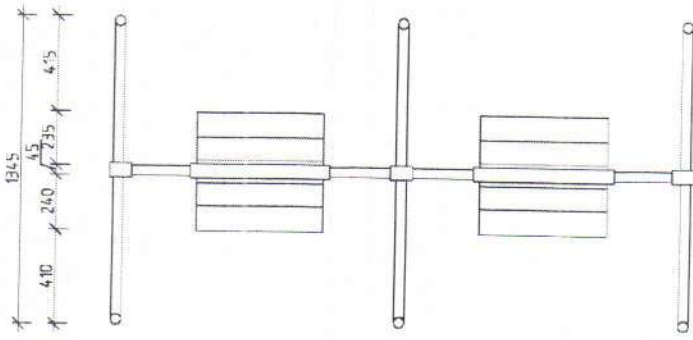

Игровой комплекс

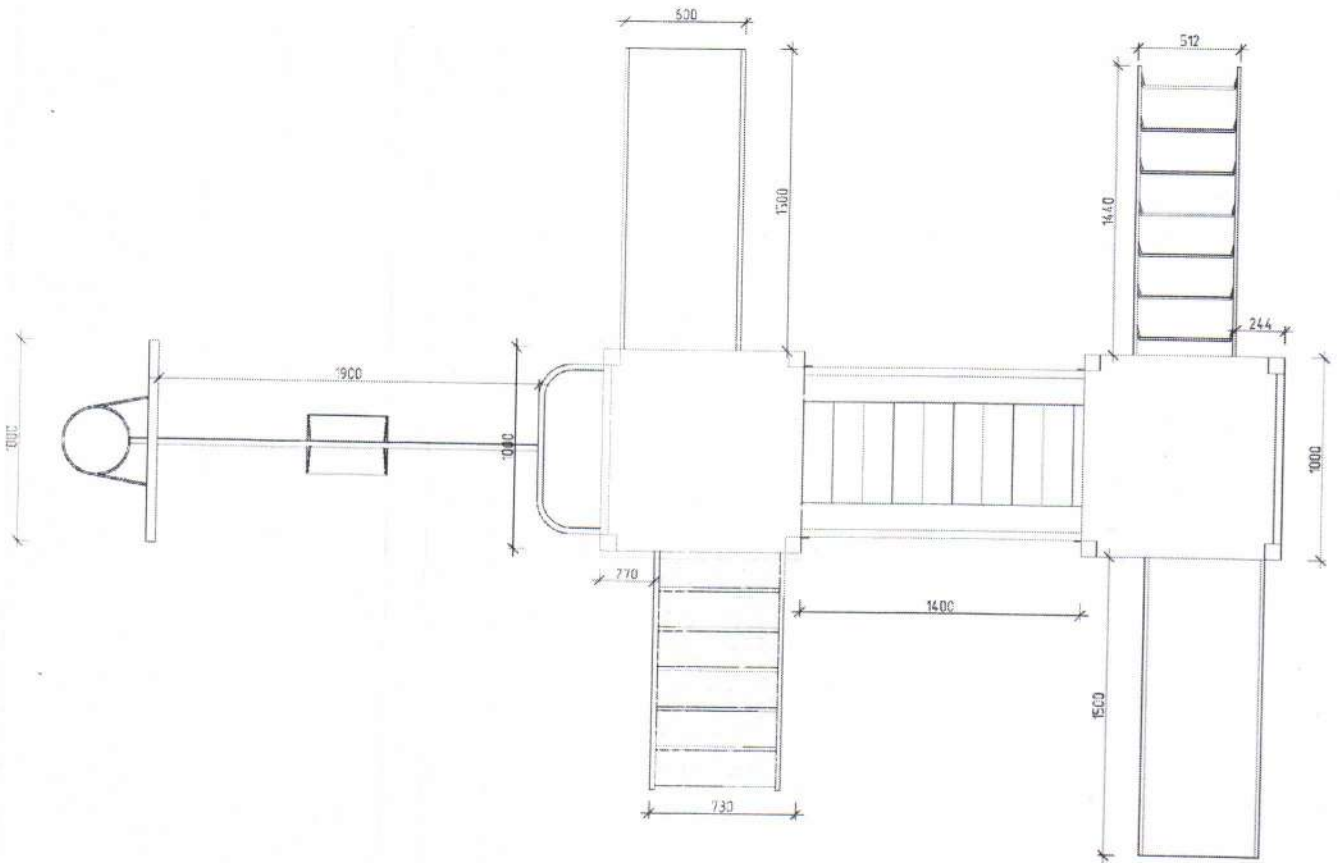



качель

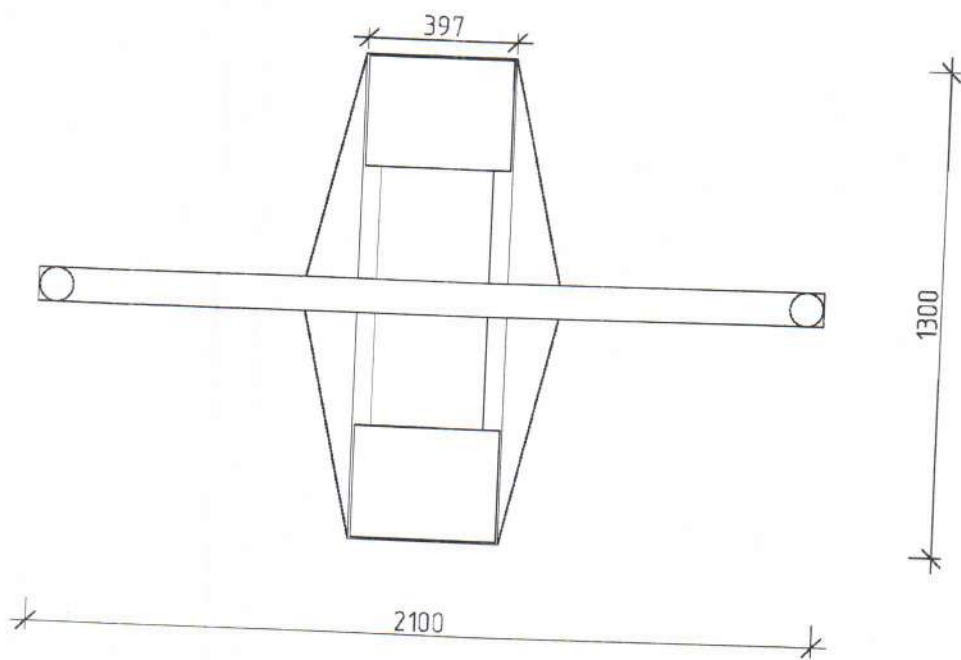
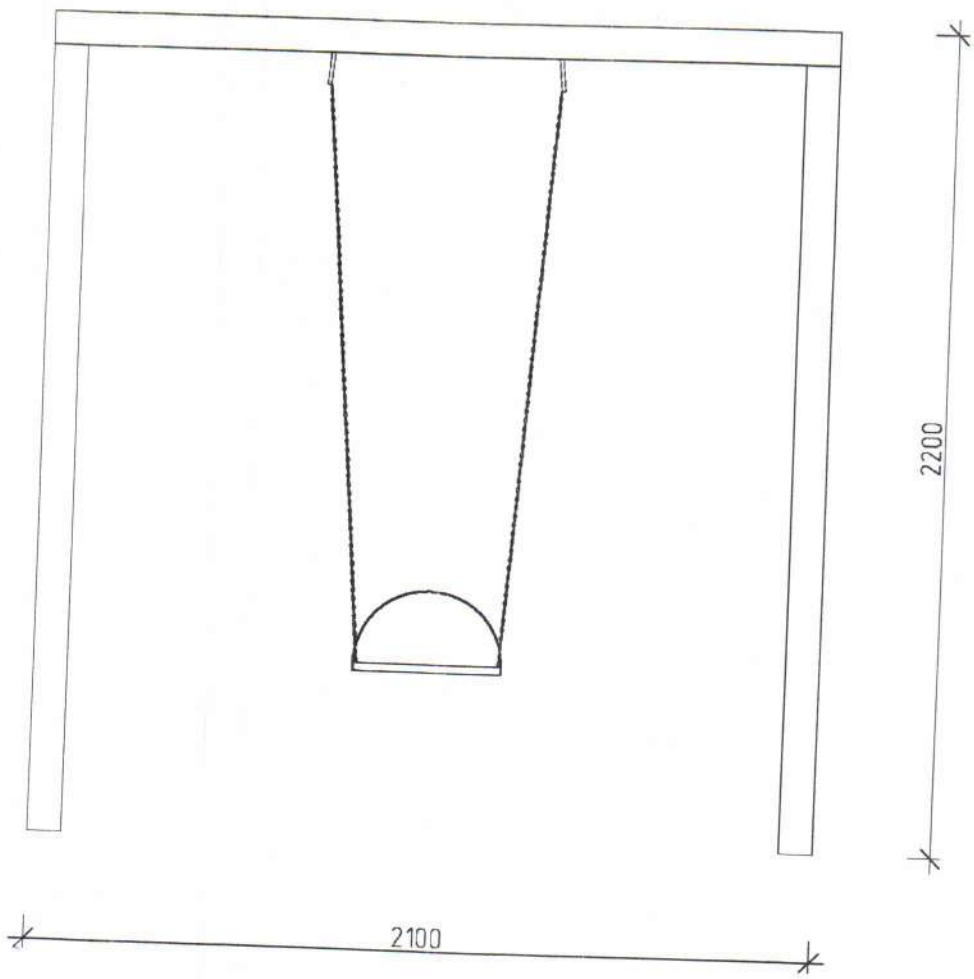

### Нормативная литература и использованные источники

ГОСТ 2.601—95	Система технического обслуживания и ремонта техники. Термины и определения
ГОСТ Р 52168—2003	Оборудование детских игровых площадок. Безопасность конструкции и методы испытаний горок. Общие требования
ГОСТ Р 52169—2003	Оборудование детских игровых площадок. Безопасность конструкции и методы испытаний качалок. Общие требования
ГОСТ 2.601—95	Система технического обслуживания и ремонта техники. Термины и определения
ГОСТ Р 52167—2012	Оборудование детских игровых площадок. Безопасность конструкции и методы испытаний горок. Общие требования
ГОСТ Р 52169—2012	Оборудование детских игровых площадок. Безопасность конструкции и методы испытаний качалок. Общие требования
ГОСТ Р 52300—2004	Оборудование детских игровых площадок. Безопасность конструкции и методы испытаний каруселей. Общие требования



**РОССИЙСКАЯ ФЕДЕРАЦИЯ**  
Тюменская область  
Ханты-Мансийский автономный округ – Югра  
№ 0471.02-2010-8610019705-П-123  
Общество с ограниченной ответственностью ООО «АРХИТЕКТОР»  
Техническое обследование зданий и сооружений

«20» июля 2016 г.

**ОТЧЕТ**  
**ТЕХНИЧЕСКОГО ОБСЛЕДОВАНИЯ**  
**КОНСТРУКЦИЙ ДЕТСКОЙ ПЛОЩАДКИ,**  
**РАСПОЛОЖЕННОЙ ПО АДРЕСУ:**  
ул.Почтовая 13, с.Пальяново, Октябрьский район,  
ТЮМЕНСКАЯ обл., ХМАО-ЮГРА



Генеральный директор \_\_\_\_\_

М.А.Сабуров

Заказчик: Глава сп. Каменное \_\_\_\_\_

Ю.П.Шпирналь

2016 год

СОГЛАСОВАННО:

Исполнитель:

Генеральный директор ООО «Архитектор»

М.А.Сабуров

УТВЕРЖДАЮ:

Заказчик: Глава сп.Каменное

Ю.П.Шпирналь

к договору №507/07/16 от 20.07.2016 г.

### ТЕХНИЧЕСКОЕ ЗАДАНИЕ

на выполнение работ по техническому обследованию строительных конструкций существующей детской площадки, расположенной по адресу: ул.Почтовая, №13, с.Пальяново, Октябрьского района, ХМАО- Югра, Тюменская область.  
(наименование объекта)

1. Основания для проведения работ:

Договор на оказание услуг по обследованию и паспортизации детских площадок №507/07/16 от 20.07.2016 г.

2. Основные документы, регламентирующие процедуру обследования:

ГОСТ 52169-2012, ГОСТ 52301-2013 «Оборудование и покрытия детских игровых площадок. Безопасность при эксплуатации. Общие требования), для использования при решении вопросов о пригодности детских площадок

3. Цель и вид технического обследования:

Техническое обследование конструкций существующей детской площадки (визуальный и функциональный осмотры, расчетно-аналитический метод, обмеры, освидетельствование и оценка технического состояния) с целью определения возможности дальнейшей эксплуатации. Разработка рекомендаций по дальнейшему использованию площадки.

(Экспертная оценка объекта, локальное обследование отдельных конструкций, комплексное обследование)

4. Наличие технической документации:

отсутствует».

5. Срок эксплуатации объекта 10 лет

6. Обследовался объект раньше, какой организацией нет

7. Условия эксплуатации объекта нормальные

8. Произвести обследование и дать оценку технического состояния:

Выполнить работы по техническому обследованию существующих конструкций в соответствии с согласованным техническим заданием.

9. Особые требования к проведению обследования (включая специфику объекта). Требования к составу, срокам, порядку и форме представления продукции и др.

По результатам технического обследования выполнить отчет – заключение с выводами рекомендациями по дальнейшему использованию (с учетом цели обследования).

Отчет – заключение по результатам обследования представить Заказчику в полном объеме в срок указанный в договоре.

От заказчика:

Заказчик: Глава

СП.Каменное

От исполнителя:

Генеральный директор

М.А.Сабуров

Дата: 20.07.2016 год

Ю.П.Шпирналь

Дата: 20.07.2016 год



## СОДЕРЖАНИЕ

1. Введение
2. Документы предоставленные заказчиком
3. Краткая характеристика детской площадки
4. Техничко-экономические показатели площадки
5. Требования безопасности
6. Оценка технического состояния и выполнения требований безопасности
7. Заключение
8. Нормативная литература
9. Фотофиксация.

## 1. Введение

В соответствии с договором на оказание услуг по обследованию и паспортизации детских площадок №507/07/16 от 20.07.2016 г., с Администрацией сп. Каменное, в лице Главы сельского поселения Шпирналь Юлии Павловны, специалистом Общества с ограниченной ответственностью «АРХИТЕКТОР» произведено обследование технического состояния конструкций детской площадки расположенной по адресу:

ХМАО, Тюменской обл. Октябрьский район, с.Пальяново, ул.Почтовая, №13.

Характер и содержание работ соответствует области действия свидетельства № 0471.02-2010-8610019705-П-123 выданного решением Правления НП «СРО «Союз проектных организаций Южного Урала», №001676 от 28.12.2012 г.

*Цель работы – техническое обследование, оценка степени и категории технического состояния конструкций и выводы о возможности дальнейшей эксплуатации детской площадки.*

*Работы по техническому обследованию конструкций выполняются в соответствии с действующим нормативным документом ГОСТ 52169-2012, ГОСТ 52301-2013 «Оборудование и покрытия детских игровых площадок. Безопасность при эксплуатации. Общие требования) для использования при решении вопросов о пригодности детских площадок.*

Термины и определения

- **техническое обслуживание:** По ГОСТ 18322.
- **регулярный визуальный осмотр:** Проверка оборудования, позволяющая обнаружить очевидные опасные дефекты, вызванные актами вандализма, неправильной эксплуатацией и климатическими условиями.
- **функциональный осмотр:** Детальная проверка с целью оценки рабочего состояния, степени изношенности, прочности и устойчивости оборудования.
- **ежегодный основной осмотр:** Проверка, выполняемая с периодичностью в 12 месяцев с целью оценки соответствия технического состояния оборудования требованиям безопасности.
- **консервация:** Комплекс технических мероприятий, обеспечивающих временную противокоррозионную защиту на период изготовления, хранения и транспортирования металлов и изделий, с использованием консервационных масел и смазок.
- **эксплуатант:** Общество, организация, корпорация, объединение или частное лицо с соответствующими полномочиями и ответственностью за эксплуатацию оборудования.
- **эксплуатация:** Стадия жизненного цикла изделия, на которой реализуется, поддерживается и восстанавливается его качество (работоспособное состояние).
- **оборудование детской игровой площадки:** Оборудование, с которым или на котором дети могут играть в помещении или на открытых площадках, индивидуально или группой, по своему усмотрению и правилам.
- **ударопоглощающее покрытие детской игровой площадки:** Покрытие детской игровой площадки с амортизационными свойствами, размерами не менее зоны приземления ребенка, используемое совместно с оборудованием.
- **зона падения детской игровой площадки:** Пространство внутри, на или вокруг оборудования, в которое попадает ребенок при падении с элемента конструкции, размещенного над поверхностью детской игровой площадки
- **зона безопасности оборудования детской игровой площадки:** Пространство внутри, на или вокруг оборудования детской игровой площадки, которое может быть занято ребенком, находящимся в движении, вызванном использованием оборудования (см. рисунок 1).
- **зона приземления ребенка:** Область поверхности детской игровой площадки, на которую попадает ребенок в результате свободного падения (см. рисунок 1).
- **высота свободного падения:** Расстояние по вертикали от опорной поверхности оборудования, с которой может упасть ребенок, до зоны приземления
- **покрытие детской игровой площадки:** Участок поверхности детской игровой площадки размерами не менее зоны приземления ребенка, используемый совместно с оборудованием.



**-детская игровая площадка:** Специально оборудованная территория, предназначенная для отдыха и игры детей, включающая в себя оборудование и покрытие детской игровой площадки и оборудование для благоустройства детской игровой площадки.

**-платформа (оборудования):** Поверхность оборудования детской игровой площадки, предназначенная для игры, расположенная выше уровня покрытия детской игровой площадки.

**-опорная поверхность (оборудования):** Поверхность оборудования, на которой размещается ребенок.

**-демпфирование удара покрытием детской игровой площадки:** Свойство покрытия детской игровой площадки снижать ускорение рассеиванием кинетической энергии за счет местной деформации или вытеснения материала покрытия.

**-критическая высота падения:** Максимальная высота падения с оборудования, при которой покрытие обеспечивает необходимый уровень демпфирования удара.

**-оборудование для благоустройства детской игровой площадки:** Оборудование, обеспечивающее благоустройство детской игровой площадки и комфортность детей и взрослых (беседки, скамейки, столы, ограды, навесы, урны и т.п.).

**-игровая поверхность (оборудования):** Поверхность оборудования, на которой дети играют или по которой перемещаются в процессе игры (например, платформа, желоб горки, шест и т.п.).

## 2. Документация предоставленная заказчиком

- Заявка на проведение обследования;

## 3. Краткая характеристика детской игровой площадки.

Обследуемый объект расположен по ул.Почтовая 13, сельского поселения Пальяново, Октябрьского района. Объект возведен в 2006 году, 2016 году и находится в эксплуатации на момент обследования 10 лет. Проектная и заводская документация на обследуемый объект отсутствует. До настоящего времени объект эксплуатировался и использовался, как детская площадка.

*В связи с эксплуатацией и постановкой вопроса об уровне надежности и безопасности детской игровой площадки возникла необходимость технического обследования конструкций и элементов, с выдачей заключения о возможности дальнейшей эксплуатации обследуемого объекта.*





На основании вышеизложенного было принято решение о проведении технического обследования конструкций и элементов оборудования существующей детской площадки с выдачей заключения о техническом состоянии конструкций, элементов и рекомендаций по дальнейшему использованию.

## 4. Техничко-экономические показатели:

№	Наименование	Количество	Размеры	ВИД
1	качель- дуэт	1	0,6*2,0*0,4	

2	лесенка-лаз	1	0,7*3,6*1,4	
3	карусель	1	1,2*1,2*0,6	
4	песочница	1	2,0*1,7*1,8	
5	спортивный снаряд	1	1,0*0,7*1,0	



6 беседка	1	1,3*1,8*0,9	
7 качели двойные	1	2,4*1,3*2,2	
8 игровой комплекс	1	5,8*4,0*2,4	
9 качель	1	2,1*1,3*2,2	

## **5. Требования безопасности**

5.1 Пользование оборудованием может включать в себя следующие риски:

- разрушения элементов конструкции;
- непредусмотрительного поведения ребенка;
- падения на оборудовании;
- падения с оборудования;
- столкновения детей с элементами конструкции или между собой;
- застревания;
- риск скольжения.

### **5.2 Материалы**

5.2.1 Применяемые материалы не должны:

- оказывать вредное воздействие на здоровье ребенка и окружающую среду в процессе эксплуатации;
- вызывать термический ожог при контакте с кожей ребенка в климатических зонах с очень высокими или очень низкими температурами.

5.2.2 Применение полимерных легковоспламеняющихся материалов не допускается.

5.2.3 Применение чрезвычайно опасных по токсичности продуктов горения материалов не допускается (см. ГОСТ 12.1.044, пункт 4.20).

5.2.4 Применение новых материалов, свойства которых недостаточно изучены, не допускается.

5.2.5 Полимерные и композиционные материалы на различных матричных основах должны быть стойкими к воздействию ультрафиолетового излучения.

5.2.6 Следует предусматривать возможность визуального определения чрезмерного износа поверхностей скольжения, например использованием различных цветов покрытий для таких поверхностей.

5.2.7 Износостойкость и твердость поверхностей полимерных и композиционных материалов включая стеклоармированные полимерные материалы, должны обеспечивать безопасность детей в течение всего установленного периода эксплуатации.

5.2.8 Металлические материалы, образующие окислы, шелушащиеся или отслаивающиеся, должны быть защищены нетоксичным покрытием.

5.2.10 Древесина и защитные средства древесины - по ГОСТ 20022.0 и ГОСТ 20022.2.

5.2.11 Фанера по ГОСТ 3916.1 и ГОСТ 3916.2 должна быть стойкой к атмосферным воздействиям.

### **5.3 Требования к оборудованию**

5.3.1 Оборудование и элементы оборудования должны:

- соответствовать общим требованиям безопасности и мерам защиты по ГОСТ Р ИСО/МЭК 50;
- соответствовать возрастной группе детей, для которой они предназначены;
- быть такими, чтобы риск, предполагаемый в игре, был явным для ребенка и он мог его предвидеть;
- обеспечивать доступ взрослых для помощи детям внутри оборудования;
- не допускать скопления воды на их поверхностях и обеспечивать свободный сток и просыхание.

5.3.2 Конструкцией оборудования должна быть обеспечена прочность, устойчивость, жесткость и пространственная неизменяемость.

5.3.3 Элементы оборудования из металла должны быть защищены от коррозии (или изготовлены из коррозионно-стойких материалов).

5.3.4 Элементы оборудования из полимерных и композиционных материалов, которые со временем становятся хрупкими, должны заменять по истечении периода времени, указанного изготовителем.

5.3.5 Элементы оборудования из древесины должны изготавливать из древесины классов "стойкие" и "среднестойкие" по ГОСТ 20022.2 и не должны иметь на поверхности



дефектов обработки (например, заусенцев, задиров, отщепов, сколов и т.п.).

5.3.5.1 Элементы оборудования из древесины, от которых зависит его прочность, в случае постоянного контакта с грунтом предохраняют методами химической защиты древесины от биологических агентов в соответствии с ГОСТ 20022.0 и ГОСТ 20022.2, дополнительно можно применять конструктивные методы защиты (например, металлический подпятник).

5.3.6 При выборе металлических креплений необходимо учитывать тип древесины и применяемого антисептика во избежание ускоренной коррозии металла.

5.3.7 Наличие выступающих элементов оборудования с острыми концами или кромками не допускается.

5.3.8 Наличие шероховатых поверхностей, способных нанести травму ребенку, не допускается.

5.3.9 Выступающие концы болтовых соединений должны быть защищены

5.3.10 Сварные швы должны быть гладкими.

5.3.11 Углы и края любой доступной для детей части оборудования должны быть закруглены. Минимальный радиус закругления 3 мм.

5.3.12 Угол между стенками V-образных зазоров и щелей должен быть не менее 60°.

5.3.13 Крепление элементов оборудования должно исключать возможность их демонтажа без применения инструментов.

5.3.14 Элементы оборудования (комплектующие), подлежащие периодическому обслуживанию или замене (например, подшипники), должны быть защищены от несанкционированного доступа.

5.3.15 Закрытое оборудование, например тоннели, игровые домики и т.п., с внутренним размером более 2000 мм в любом направлении от входа должно иметь не менее двух открытых доступов, независимых друг от друга и расположенных на разных сторонах оборудования. Конструкцией доступов должна быть исключена возможность их блокирования и обеспечена при необходимости возможность оказания помощи взрослыми детям без каких-либо дополнительных средств (например, лестницы, не являющейся составной частью данного оборудования). Размеры открытых доступов должны быть не менее 500х500 мм.

При чрезвычайной ситуации доступы должны обеспечить возможность детям покинуть оборудование.

5.3.16 Размеры элемента оборудования, позволяющего ребенку захватиться, должны быть не менее 16 и не более 45 мм в любом направлении.

5.3.17 Ширина элемента оборудования, позволяющего ребенку ухватиться, должна быть не более 60 мм.

4.3.18 Подвижные, а также подвижные и неподвижные элементы оборудования не должны:

- образовывать сдавливающих или режущих поверхностей;

- создавать возможность застревания тела, частей тела или одежды ребенка.

5.3.19. Расстояние между ударопоглощающим покрытием игровой площадки и подвижными элементами оборудования должно быть не менее 400 мм.

5.3.20. Оборудование, доступное для детей возраста менее трех лет, должно обеспечивать дополнительные требования безопасности

#### 5.3.21 Защита от падений

- Для защиты детей от падения с оборудования оборудуют перила и ограждения.

- Для предупреждения травм при падении детей с игрового оборудования по всей зоне приземления устраивают ударопоглощающие покрытия.

- При установке на ramпы или лестницы, перила, ограждения или барьеры должны начинаться в самом нижнем положении на ramпе или по лестнице.

- Перила для лестниц оборудуют над ступенями лестницы. Высота перил - не менее 600 и не более 850 мм

Ширина перил должна быть не более 60 мм.



- Перила для оборудования, труднодоступного для детей возраста менее трех лет, оборудуют, если платформа располагается на высоте от 1000 до 2000 мм. Высота перил от платформы должна быть не менее 600 и не более 850 мм.
  - Перила должны полностью окружать платформу.
  - Для доступа на оборудование и выхода с него в перилах устраивают проемы.
  - Ширина проемов в перилах платформы, за исключением лестниц, пандусов, рам, мостов должна быть не более 500 мм.
  - Для лестниц, пандусов, рам, мостов ширина проемов в перилах платформы должна быть не более ширины этих элементов.
  - Для детей возраста менее трех лет (при высоте игровой поверхности оборудования 600 мм и более) оборудуют защитные ограждения высотой не менее 700 мм
  - На оборудовании, труднодоступном для детей возраста менее трех лет, с высотой игровой поверхности оборудования более 2000 мм оборудуют защитные ограждения высотой не менее 700 мм
  - Конструкцией защитного ограждения должна быть исключена возможность для детей стоять или сидеть на нем.
  - В конструкциях защитного ограждения не должно быть элементов, допускающих лазание детей или их подъем.
  - Защитное ограждение должно полностью окружать платформу.
  - Для доступа на оборудование и выхода с него в защитных ограждениях устраивают проемы.
  - При доступе на оборудование по стремянке ширина проемов в защитном ограждении платформы при отсутствии защитной перекладины должна быть не более 500 мм .
  - При ширине проема в защитном ограждении более 500 мм устраивают защитную перекладину.
  - Для оборудования, легкодоступного детям всех возрастов, включая возраст не более трех лет, ширина проема в ограждении должна быть не более 500 мм (для обеспечения возможности оказания помощи взрослыми детям при необходимости) и высота свободного падения не должна превышать 2000 мм.
  - Для остального оборудования проем в барьере для доступа на платформу снабжается защитной перекладиной и должен быть шириной не более 1200 мм.
  - Для лестниц, пандусов, рам, мостов ширина проемов и отверстий в ограждении платформы должна быть не более ширины этих элементов.
- 5.3.22 Защита от застревания**
- 5.3.23.1 Конструкцией оборудования должна быть исключена возможность застревания тела, частей тела или одежды ребенка.
- 5.3.23.2 При выборе материалов изготовитель должен учитывать вероятность возникновения застревания за счет деформации материалов в процессе эксплуатации
- 5.3.23.3 Не допускается застревания головы или шеи ребенка:
- в отверстиях;
  - в прямоугольных и V-образных зазорах или щелях;
  - в подвижных отверстиях, зазорах и щелях.
- 5.3.23.4 Диаметр круглых отверстий в твердых элементах конструкций должен быть не менее 100 и не более 230 мм.
- 5.3.23.5 Пересекающиеся веревки, канаты, тросы, цепи не должны допускать застревания.
- 5.3.23.6 Расстояние между гибкими элементами подвесных мостиков и неподвижными элементами конструкции должно быть не менее 230 мм
- Горизонтальные поверхности и поверхности, имеющие наклон до 45°, предназначенные для ходьбы или бега (исключая подвесные мостики), должны иметь зазоры шириной не более 30 мм



в зазорах и щелях, в то время как тело может перемещаться (скользить, качаться, падать и т.п.);

- в открытых концах труб;
- в переменных зазорах.

Концы труб должны быть закрыты.

Ширина зазоров в элементах конструкции оборудования, размеры которых изменяются в процессе эксплуатации (например, между витками пружины в качалке), должна быть не менее 12 мм при любом положении элементов конструкции.

5.3.23.11 Не допускается застревание одежды и волос ребенка:

- в прямоугольных и V-образных зазорах или щелях;
- в выступах элементов конструкции;
- во вращающихся частях.

Для предотвращения застревания одежды (элементов одежды) и волос ребенка применяют прокладки или специальные уплотнения.

5.3.23.12 Конструкцией горок и шестов должно быть исключено застревание пуговиц.

5.3.23.13 При наличии в оборудовании крыши ее конструкцией должна быть исключена возможность застревания пуговиц.

5.3.23.14 Конструкция вращающихся частей оборудования должна иметь защиту, предотвращающую застревание одежды и волос.

5.3.23.15 Испытания на застревание - по приложению Г.

#### **5.3.24 Высота свободного падения**

5.3.24.1 При определении высоты свободного падения учитывают положение ребенка относительно зоны приземления и возможные перемещения ребенка и оборудования.

В положениях "Восхождение" и "Вис на руках" высота свободного падения измеряется от наиболее высокой точки захвата руками минус 1 м до зоны приземления.

5.3.24.2 Высота свободного падения не должна превышать 3000 мм.

#### **5.3.25 Зона безопасности**

5.3.25.1 Зону безопасности определяют построением нескольких цилиндров, перпендикулярных к игровой поверхности оборудования и расположенных по направлению перемещения ребенка, вызванного использованием оборудования. Шесты должны быть удалены от соседних конструкций на расстояние не менее 350 мм.

5.3.25.5 При определении зоны безопасности учитывают возможные перемещения ребенка и подвижных элементов конструкции.

5.3.25.6 В зоне безопасности не должно быть препятствий (элементов конструкций, веток деревьев и т.п.).

Примечание - В стандартах на оборудование конкретных типов могут быть дополнительные требования к зоне безопасности.

5.3.25.7 Не допускается перекрытие смежных зон безопасности или зон безопасности оборудования различных типов.

5.3.25.8 В зоне безопасности могут быть элементы конструкций оборудования, которые предназначены для обеспечения безопасной эксплуатации оборудования (например, опорные поверхности, ограждения конструкции, позволяющие сохранять равновесие).

При определении границы зоны приземления учитывают возможные перемещения элементов конструкции и ребенка. Граница зоны приземления должна быть на расстоянии не менее 1500 мм от проекции любой точки конструкции на зону приземления.

5.3.26.2 Допускается увеличивать зону приземления в случае вынужденного перемещения ребенка (например, для каруселей) или уменьшать (например, в случае расположения оборудования возле стены).

5.3.26.3 Допускается взаимное перекрытие зон приземления оборудования различных



типов.

5.3.26.6 Покрытие устраивают так, чтобы не было участков, на которых возможны застревания.

5.3.26.7 Если в качестве покрытия на детской игровой площадке применяется сыпучий материал, для компенсации вытеснения сыпучего материала толщину покрытия увеличивают на 100 мм по сравнению с толщиной, полученной при лабораторных испытаниях при оценке требуемой критической высоты падения по ГОСТ Р ЕН 1177.

5.3.26.8 Для оборудования с высотой свободного падения свыше 600 мм или при возможности принудительного перемещения ребенка должны быть соблюдены следующие требования:

- по всей зоне приземления должно быть ударопоглощающее покрытие;
- в зоне приземления не должно быть препятствий;
- материал ударопоглощающего покрытия зоны приземления должен исключать травмирование ребенка;
- критическая высота падения на ударопоглощающее покрытие по ГОСТ Р ЕН 1177 должна быть не менее высоты свободного падения оборудования, с которым это покрытие применяется;
- состав покрытия должен обеспечивать сохранность ударопоглощающих свойств в течение всего срока эксплуатации оборудования, с которым это покрытие применяется.

Для сыпучих материалов толщину слоя необходимо увеличить на 100 мм для компенсации вытеснения материала при эксплуатации покрытия.

Песок/гравий не должен содержать загрязнений или частиц глины.

5.3.26.10 Для оборудования с высотой свободного падения не более 600 мм и без возможности принудительного перемещения ребенка испытания на определение критической высоты падения покрытия не проводят.

5.3.26.11 Если разница в высоте свободного падения между смежными элементами оборудования детских игровых комплексов больше 1000 мм, платформа нижнего элемента оборудования должна быть оборудована ударопоглощающим покрытием, критическая высота падения которого равна или больше 1000 мм.

5.3.26.12 Пространство внутри, на и вокруг оборудования, которое может быть занято ребенком, не должно содержать препятствий, которые ребенок не ожидает и которые могут стать причиной травмы.

### 5.3.27 Зона падения

5.3.27.1 Зона падения представляет собой пространство вокруг оборудования, границы которого определяют вертикальной проекцией на зону приземления точек, удаленных по горизонтали не менее чем на 1500 мм от опорной поверхности любого элемента конструкции оборудования, размещенного на поверхности игровой площадки.

5.3.27.2 Границы зоны падения увеличивают вместе с увеличением границ зоны приземления при высоте свободного падения более 1500 мм.

5.3.27.3 Границы зоны падения могут быть увеличены в случае принудительного перемещения ребенка (например, для каруселей, качелей) или уменьшены при установке оборудования возле стены.

5.3.27.4 Зоны падения оборудования различных типов могут перекрывать друг друга.

5.3.27.5 При возможности принудительного перемещения ребенка при эксплуатации оборудования перекрывание зон падения не допускается.

5.3.27.7 В зоне падения не должно быть препятствий, на которые ребенок может упасть и получить травму, например обнаженных элементов фундамента оборудования и т.д.

5.3.27.8 В зоне падения могут быть следующие элементы конструкции оборудования:

- смежные элементы группового оборудования с разницей в высоте свободного падения менее 600 мм;
- элементы конструкций оборудования, которые предназначены для обеспечения безопасной эксплуатации оборудования (например, опорные поверхности, ограждения,



конструкции, позволяющие сохранять равновесие);

- элементы конструкций оборудования с углом наклона  $60^\circ$  и более от горизонтали.

#### **6. Оценка технического состояния и соответствия требованиям безопасности.**

**Оценка технического состояния** - установление степени повреждения и категории технического состояния конструкций детской площадки в целом на основе сопоставления фактических значений количественно оцениваемых признаков со значениями этих же признаков, установленных нормативным документом. (ГОСТ 52169-2012, ГОСТ 52301-2013).

В результате визуального и функционального осмотра установлено:

Полимерные легковоспламеняющихся материалы не использовались.

При визуальном определении износа поверхностей скольжения, износа не обнаружено.

Древесина и защитные средства древесины использованы - по ГОСТ 20022.0 и ГОСТ 20022.2.

Фанера по ГОСТ 3916.1 и ГОСТ 3916.2 стойкая к атмосферным воздействиям.

Детская площадка соответствует общим требованиям безопасности и мерам защиты по ГОСТ Р

ИСО/МЭК 50. соответствует возрастной группе детей, для которой они предназначены, риск,

предполагаемый в игре отсутствует. Обеспечен доступ взрослых для помощи детям внутри

оборудования. Скопления воды на их поверхностях не допускается, обеспечен свободный сток и

просыхание. Конструкциям оборудования обеспечена прочность, устойчивость, жесткость и

пространственная неизменяемость. Элементы оборудования из металла защищены от коррозии.

Элементы оборудования из древесины должны изготовлены из древесины классов

"стойкие" и "среднестойкие" и не имеют на поверхности дефектов обработки (например,

заусенцев, задиров, отщепов, сколов и т.п.). Элементы оборудования из древесины заглубленные в

землю, обработаны средствами химической защиты от биологических агентов в соответствии с

ГОСТ 20022.0 и ГОСТ 20022.2. Выступающих элементов оборудования с острыми концами или

кромками нет. Шероховатых поверхностей, способных нанести травму ребенку, нет.

Выступающие концы болтовых соединений защищены. Сварные швы гладкие.

Расстояние между ударопоглощающим покрытием игровой площадки и

подвижными элементами оборудования менее 400 мм.

Техническое состояние элементов детской площадки - работоспособное.

## 7. Заключение

### Заключение по обследованию технического состояния детской площадки ( ГОСТ Р 53778-2010 Приложение В)

Заключение по обследованию технического состояния объекта	
1.Адрес объекта	628195, ХМАО-Югра, ул.Почтовая 13 сельское поселение Пальяново, Октябрьского района.
2.Время проведения обследования	апрель 2016 года
3.Организация.проводившая обследование	Общество с ограниченной ответственностью «АРХИТЕКТОР» г.Нягань.
4.Статус объекта(памятник архитектуры, исторический памятник и др.)	нет
5.Тип проекта объекта	нет
6.Проектная организация .проектировавшая объект	нет
7.Строительная организация возводившая объект.	неизвестна
8.Год возведения объекта	2006 год,2016 год
9.Год и характер последнего капитального ремонта	Не проводился
10.Собственник объекта	Администрации сельского поселения
11.Форма собственности объекта	Муниципальная
12.Конструктивный тип объекта	Детская площадка (9 элементов)

**Вывод: в результате произведённого технического обследования и выполненных расчётов, была произведена оценка и установлена категория технического состояния, категория безопасности детской площадки- детская площадка расположенная по адресу: ул.Почтовая 13, сельское поселение Пальяново, Октябрьского района., по категории безопасности соответствует ГОСТ Р 52168-2003, ГОСТ Р 52169-2012, по категории технического состояния- работоспособное (хорошее, удовлетворительное) и признана годной к эксплуатации, кроме качели №9, беседки №6.**

Генеральный директор \_\_\_\_\_



М.А.Сабуров



## 8. Нормативная литература и использованные источники

ГОСТ 2.601—95	Система технического обслуживания и ремонта техники. Термины и определения
ГОСТ Р 52168—2003	Оборудование детских игровых площадок. Безопасность конструкции и методы испытаний горок. Общие требования
ГОСТ Р 52169—2003	Оборудование детских игровых площадок. Безопасность конструкции и методы испытаний качалок. Общие требования
ГОСТ 2.601—95	Система технического обслуживания и ремонта техники. Термины и определения
ГОСТ Р 52167—2012	Оборудование детских игровых площадок. Безопасность конструкции и методы испытаний горок. Общие требования
ГОСТ Р 52169—2012	Оборудование детских игровых площадок. Безопасность конструкции и методы испытаний качалок. Общие требования
ГОСТ Р 52300—2004	Оборудование детских игровых площадок. Безопасность конструкции и методы испытаний каруселей. Общие требования

## 9. ФОТОФИКСАЦИЯ

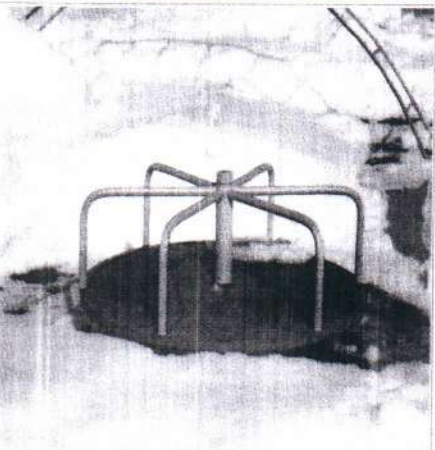
№	Наименование	Количество	вид
1	Общий вид детской площадки	1	
2	качель- дуэт	1	
3	лесенка-лаз	1	
4	карусель	1	



5 песочница

1



6 спортивный снаряд

1



7 беседка

1



8 качели двойные

1



9 игровой комплекс

1

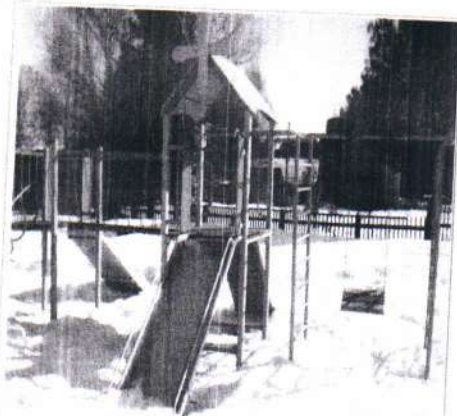

1  
0 качель

1

